

CWL・CWR 旋回アタッチメント

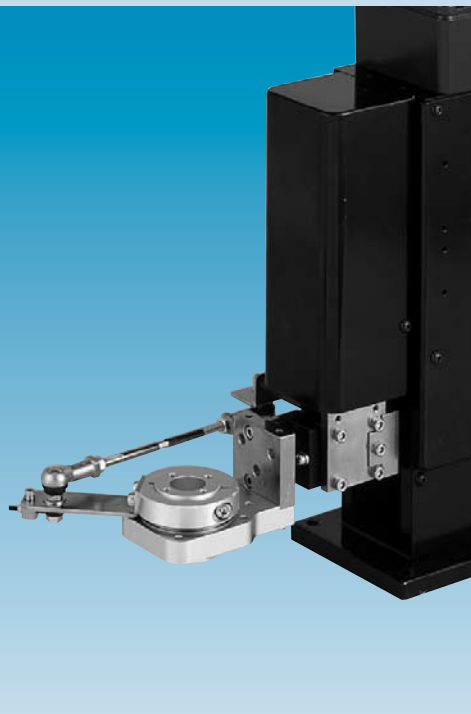

MEGのPPUは単にゲートモーションを用いてワークを正確に搬送するだけでなく、供給と同時にワークの姿勢変換や位置変更をする便利な使い方があります。その使い方の中で特に90度旋回は多くの装置で使用され高い評価をいただいております。装置の省スペース、省エネ、コスト削減に、便利に活躍します。MEG PPUと併せて旋回アタッチメントもご採用ください。

仕様

モデルNo.	CWL	CWR	
旋回方向	前進時	反時計回り	時計回り
	後退時	時計回り	反時計回り
旋回駆動	カム同期リンクレバー		
対象機種(センタ)	X6092A, X6091A, X6094, X6094S		
対象機種(マルチ)	PPM090, PPM130		
対象機種(サイド)	X6072A, X6071, X6071W		
	X6076W, X6076WS, X6074		
PPU前後ストローク	各種最大ストローク		
質量	370g(リンクボール除く)※注		
チャック取付	オプション ブラケット設定あり		
	ショートタイプ: X9560B, X9562B		
	フローティングタイプ: X9560FL, X9562FL		

※本品の質量はツーリングヘッド部の搭載質量に加算されます。

ワークの吐出姿勢によりパーツフィードなどの配置を決めるとか、ワークを予め姿勢変換してから供給することが一般的におこなわれますが、MEGのPPUは吐出整列されたワークを、前後の移動中にリンクで水平旋回することができるので、余分な制御を要せず正確に動作しトータルコストを抑えられます。また設備のレイアウトに於いては周辺装置を整然と配置することができ、余分なスペースをとらず作業性やメンテナンス性を上げることもできます。

製品記号の読み方

91 - CWL O - B560F

PPUモデルNo. 91: X6091A
 旋回方向 CWR: 前進時計回り
 CWL: 前進時反時計回り (上部より見て)
 ヘッド取付位置 O: オーバ
 U: アンダ

チャック用ブラケット付属
 B560F: X9560FL □□□□用 (A-66ページ)
 B562F: X9562FL □□□□用
 B560B: X9560B □□□□用 (A-60ページ)
 B562B: X9562B □□□□用
 無記号: ブラケット無し
 (チャックは別売りです)

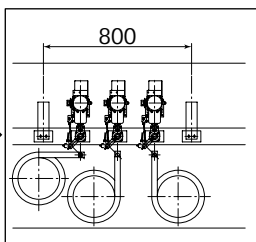
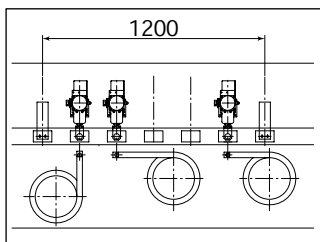

H-5の技術サポートシートにその他の要求仕様を記入しご注文ください。



■ 動作について

水平 90° 旋回

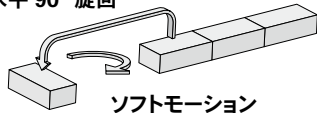

トッププレートに旋回アタッチメントが取り付け、Z軸アームにはリンクボールステイが取り付け、リンクボールで接続されています。ヘッドが前進すると、レバーが90°ひねられます。

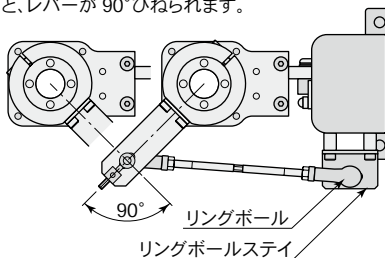

■ 対象機種とオーバハング量(R)

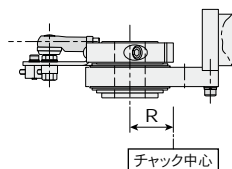

センタキャリ

PPUモデルNo.	ストローク(X)	R (Max)
X6092A	80mm	40mm
X6091A, X6091SA	100mm	50mm
X6094, X6094S	160mm	80mm

サイドキャリ

PPUモデルNo.	ストローク(X)	R (Max)
X6072A	80mm	40mm
X6071・71W	100mm	50mm
X6074	160mm	80mm
X6076W, X6076WS	100mm	50mm

マルチ

PPUモデルNo.	ストローク(X)	R (Max)
PPM090	90mm	45mm
PPM130	130mm	65mm

■ 旋回仕様

リンクレバーの左または右サイドの取付で、仕様に沿った回転方向が選択できます。

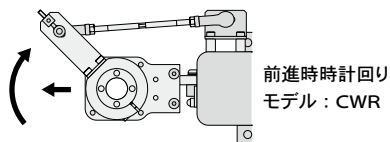
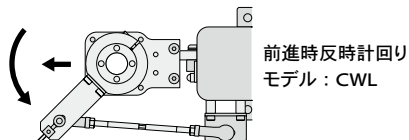

■ オプション

MEG平行開閉チャックが取り付けられる便利なフランジも用意しています。



X9560B・62B



X9560FL・62FL

■ 注意事項

- チャックは別売りです。旋回アタッチメントとは別にご手配ください。
- PPU の前後ストロークは左記のストローク（最大ストローク）限定になります。
- リンクボール内ラジアル方向スキ間最大0.12mmあり、バックラッシュとして発生します。
- サイドキャリタイプの取付パターンはホームページまたは弊社までお問い合わせください。

CWL・CWR

■ 寸法図 PPU をセットにした CAD データを用意しています。(詳細 H-2)

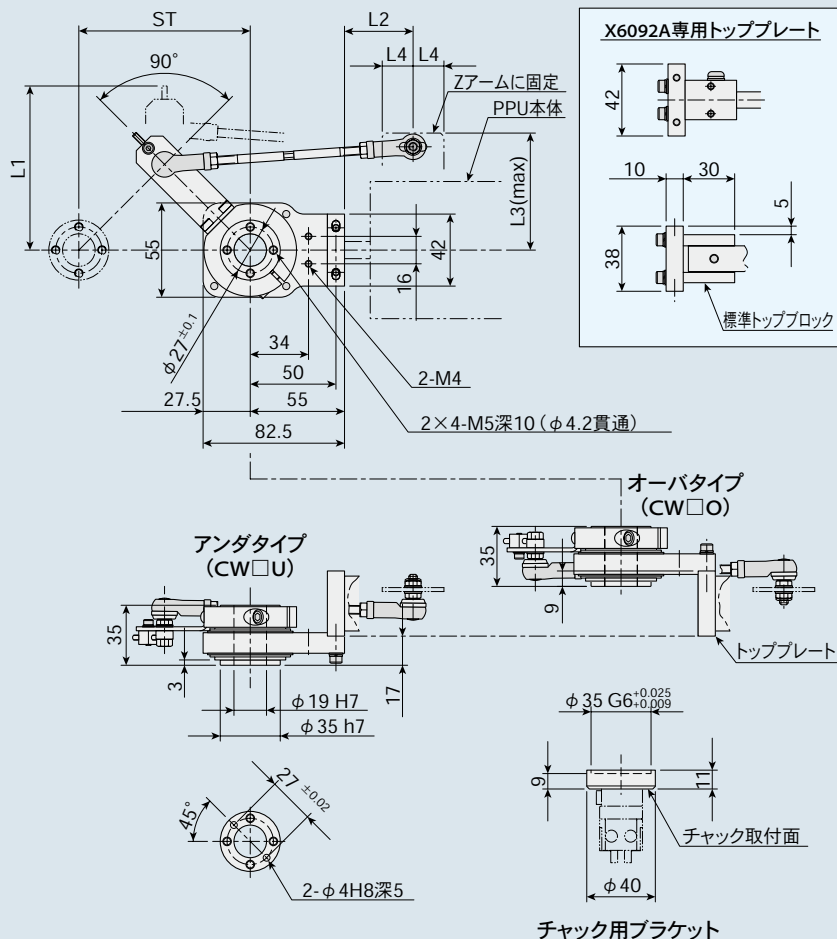

モデルNo.	ST	L1	L2	L3	L4
X6092A	80	82	27	56	10
X6091A	100	96	40	68	18
X6094 (S)	160	139	44	105	20
X6072A	80	82	14	56	10
X6071	100	96	4.5	68	10

モデルNo.	ST	L1	L2	L3	L4
X6071W	100	96	19.5	68	10
X6074	160	139	8	104	10
X6076W(S)	100	96	19.5	68	10
PPM090	90	89	40	62	11.5
PPM130	130	117	40	86	11.5

※PPM (マルチタイプ) はオーバタイプのみ。



■ 取付パターン(センタキャリタイプ) サイドキャリはホームページをご覧ください。(詳細 H-16)

X6092A

92-CWLU

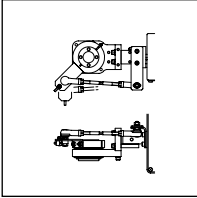

92-CWLO

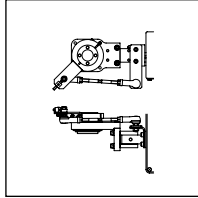

92-CWRU

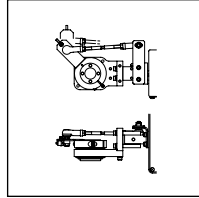

92-CWRO

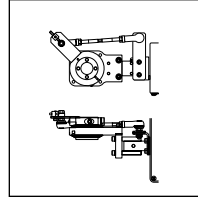

X6091A・91S

91-CWLU

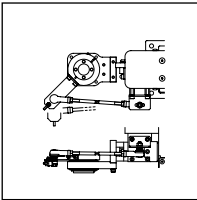

91-CWLO

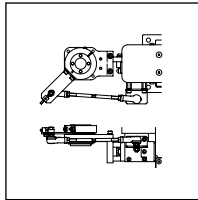

91-CWRU

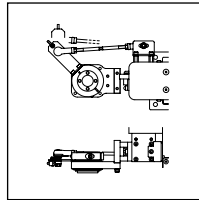

91-CWRO

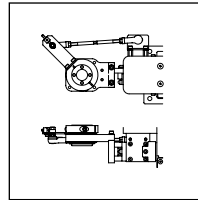

X6094・94S

94-CWLU

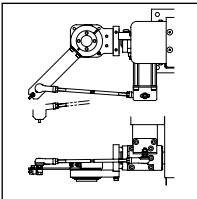

94-CWLO

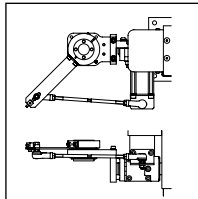

94-CWRU

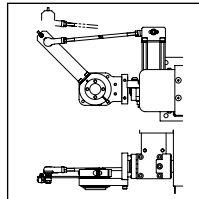

94-CWRO

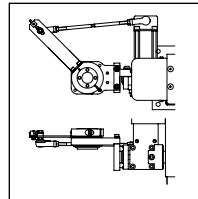

チャックブラケット

B560F

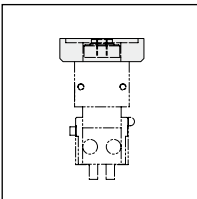

B562F

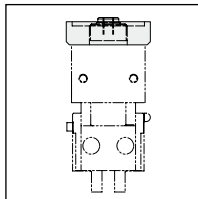

B560B

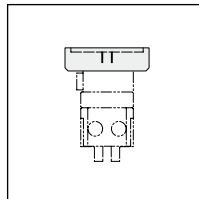

B562B

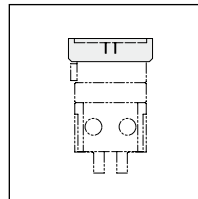

X 6 0 7 1 L

71L - CWLU

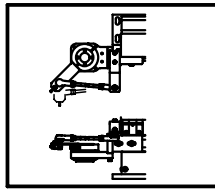

71L - CWLO

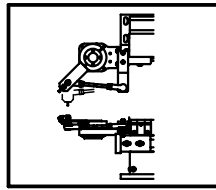

71L - CWRU

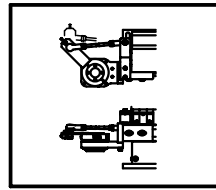

71L - CWRO

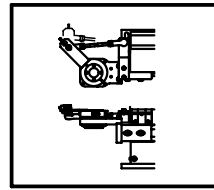

X 6 0 7 1 R

71R - CWLU

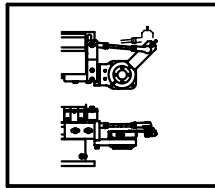

71R - CWLO

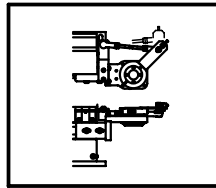

71R - CWRU

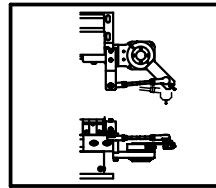

71R - CWRO

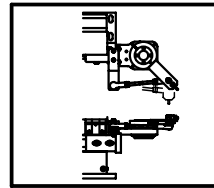

X 6 0 7 1 WL

71WL - CWLU

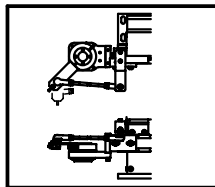

71WL - CWLO

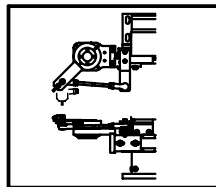

71WL - CWRU

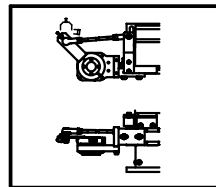

71WL - CWRO

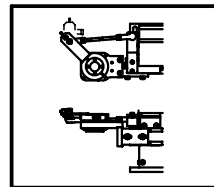

X 6 0 7 1 WR

71WR - CWLU

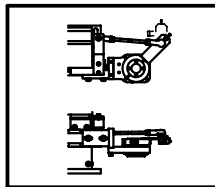

71WR - CWLO

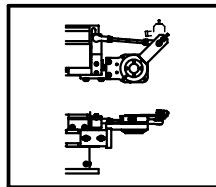

71WR - CWRU

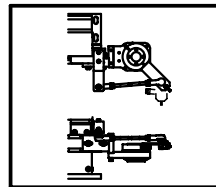

71WR - CWRO

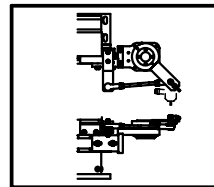

X 6 0 7 6 W (S) L

76W(S)L - CWLU

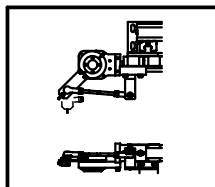

76W(S)L - CWLO

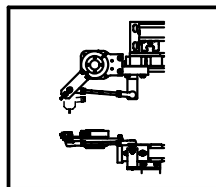

76W(S)L - CWRU

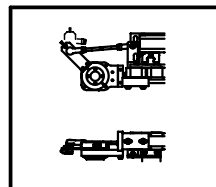

76W(S)L - CWRO

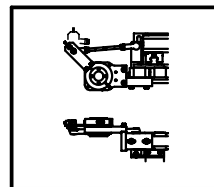

X 6 0 7 6 W (S) R

76W(S)R - CWLU

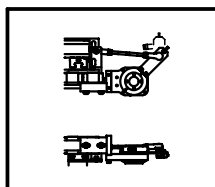

76W(S)R - CWLO

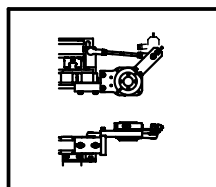

76W(S)R - CWRU

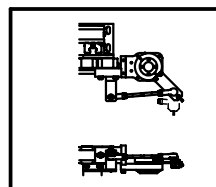

76W(S)R - CWRO

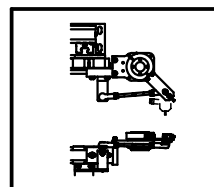

X 6 0 7 2 L

7 2 L - CWLU

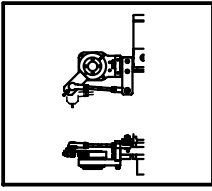

7 2 L - CWLO

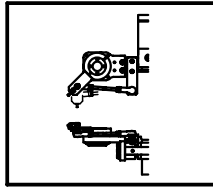

7 2 L - CWRU

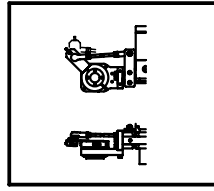

7 2 L - CWRO

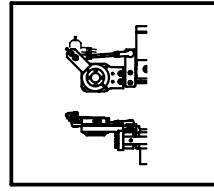

X 6 0 7 2 R

7 2 R - CWLU

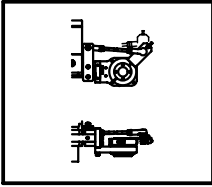

7 2 R - CWLO

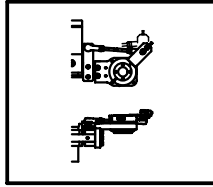

7 2 R - CWRU

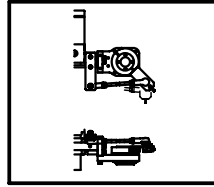

7 2 R - CWRO

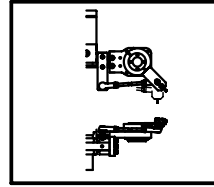

X 6 0 7 4 L

7 4 L - CWLU

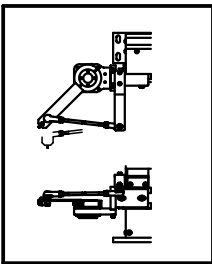

7 4 L - CWLO

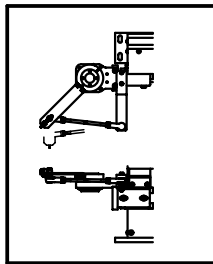

7 4 L - CWRU

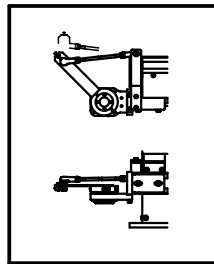

7 4 L - CWRO

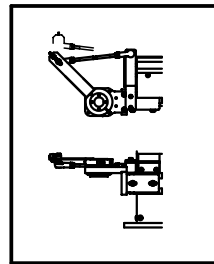

X 6 0 7 4 R

7 4 R - CWLU

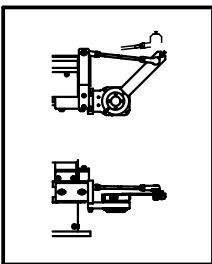

7 4 R - CWLO

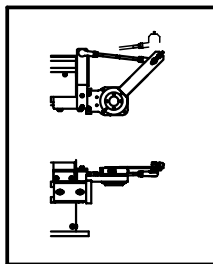

7 4 R - CWRU

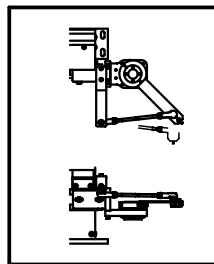

7 4 R - CWRO

